

TYCROC SPRCHOVÁ ZÁKLADNA A LINEÁRNÍ ŽLAB



Sprchová sada Tycroc se skládá ze sprchové základny a lineárního drenážního systému. Obě položky jsou vzájemně sladěny a tvoří jeden celek.

Pro instalaci sprchové základny Tycroc musí být povrch suchý, nepoddajný a stabilní. Také musí být zbaven nečistot, oleje a jiných maziv a nesmí být zmrzlý.

ŘEZÁNÍ A SKLADOVÁNÍ

Sprchovou základnu Tycroc lze snadno odříznout elektrickou okružní pilou, přímočarou pilou, ruční pilkou nebo řeznými kotouči. Pro vrtání otvorů jsou vhodné vrtáky do kamene, kovu i dřeva.

Na skladování nejsou kladeny žádné zvláštní požadavky, nedoporučujeme však skladovat materiál vertikálně, aby se předešlo možnému poškození (ulomení rohů apod.)

NÁVOD K INSTALACI

KOMPONENTY SYSTÉMU

1. sprchová základna, výška hrany 30mm
2. ponorná trubice
3. o-kroužky 3 ks
4. propojovací kus
5. podložky
6. odtoku (hloubka pod sprchovou základnou 100 mm)
7. plastová podpěra
8. nerezová podpěra
9. kryt z nerezové oceli (vyplněný dlažbou)

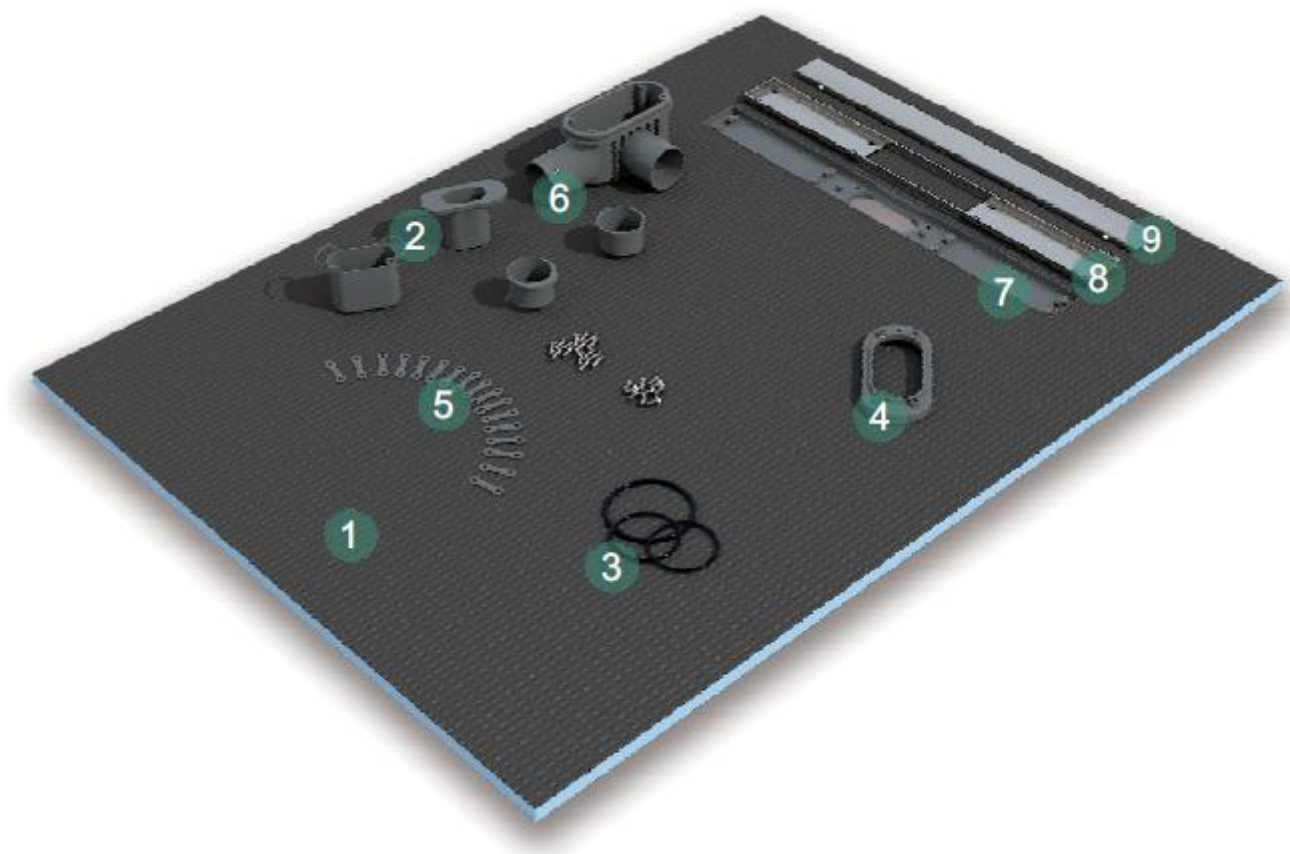
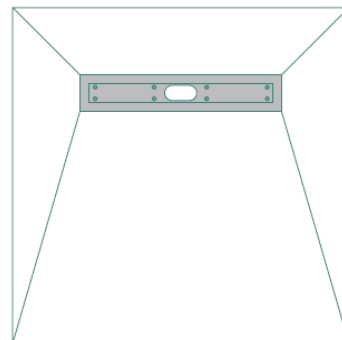

NÁVOD PRO DŘEVĚNOU PODLAHU



1. Sprchovou vaničku umístěte do určité polohy a vyznačte kruh podél otvoru tělesa odtoku. Vyřízněte tvar na podlaze pro instalaci sprchové vaničky.



2. Vyříznutí tvaru vpusti na odpad z překližky, toto by mělo být o 10 mm vyšší než těleso vpusti. Propojení tělesa vpusti k odpadní trubce pomocí spojky. Těleso odtoku potřete lepidlem a spojte s vodovodním potrubím. Zaslepte nepoužívaný otvor pomocí zátky a Tycroc Premium Fix. (Před konečnou instalací sprchové vaničky vždy zkontrolujte těsnost).

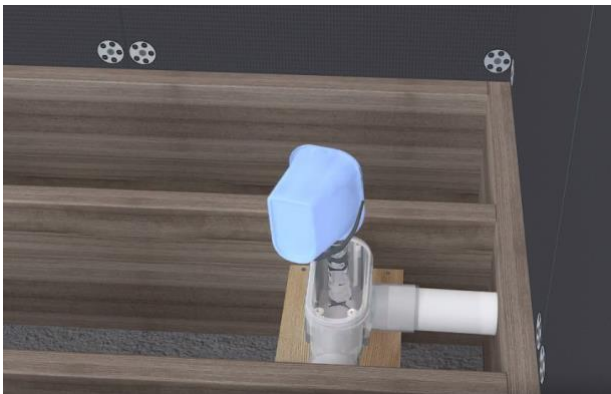

3. Po vytvrzení vyrovnávací stěrky se na spodní stranu sprchového koutu pomocí ozubené špachtle nanese vhodné lepidlo (např. lepidlo na obklady/flexibilní lepidlo).



4. Udělejte dřevěnou podlahu pod sprchovou základnou.



5. Vaničku znovu přiložte a vyřízněte si otvor pro odtok sprchy. Poté vaničku oddělte a rovnoměrně rozetřete lepidlo po podlaze ozubenou špachtlí, vaničku položte na podlahu ve správné poloze.



6. Namontujte O-kroužek na zadní stranu sprchové vaničky, upevněte jej příslušenstvím pro odtok a zajistěte šrouby.

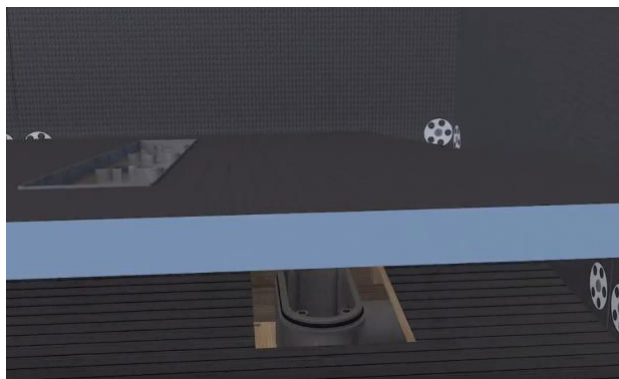

7. Nainstalujte O-kroužek na těleso žlabu, položte základnu sprchy na podlahu a spojte s tělesem žlabu.



8. Namontujte plastovou podpěru a těleso odtoku, a upevněte šrouby.



9. Po dokončení montáže pomocí vodní váhy zkontrolujte, že vanička je vodorovná. Potom proveďte hydroizolaci mezery mezi deskami vodotěsným nátěrem.

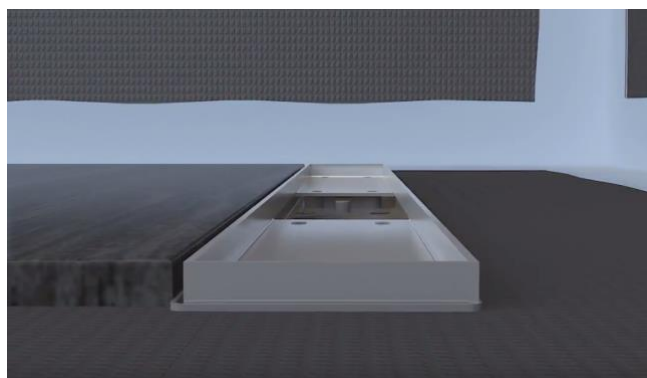

10. Nainstalujte nerezovou podpěru, upevněte ji šrouby. Po dokončení hydroizolace můžete obložit dlažbou.



11. Vhodná výška dlaždice ≤ 10 mm, Pokud je výška dlaždic ≥ 10 mm, vyrovnejte výšku pomocí přiloženého nástavce.

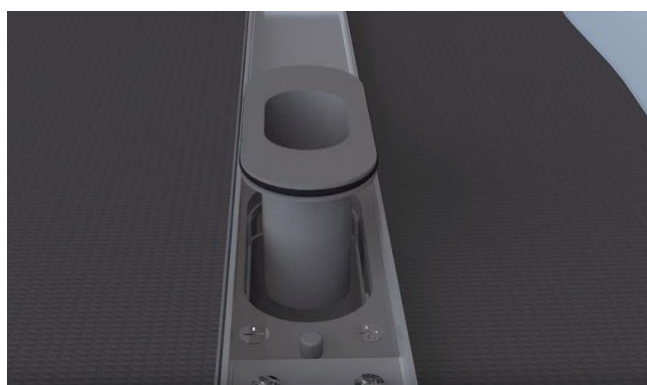

12. A poté nainstalujte další příslušenství odtoku na těleso odtoku. Sprchový podstavec je hotový a lze jej obkládat.

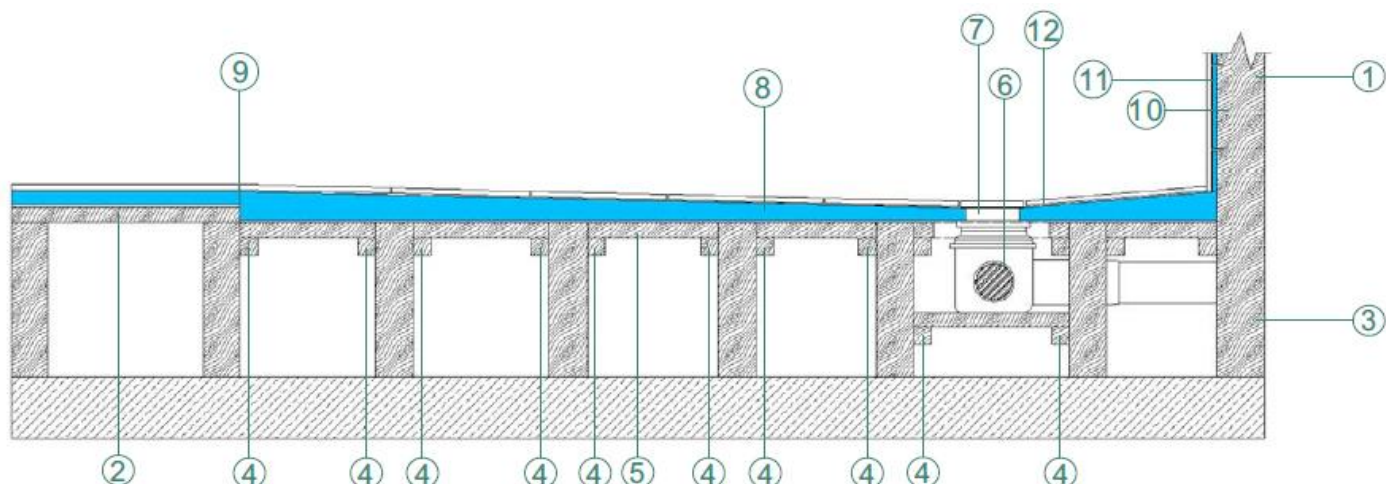

- | | |
|---|---|
| 1. Konstrukce dřevěné stěny | 8. Sprchová základna Tycroc |
| 2. $\geq 18\text{mm}$ překližka, nebo OSB deska | 9. Těsnící páska a hydroizolace |
| 3. Podlahový nosník (maximální vzdálenost 300 mm) | 10. $\geq 12\text{mm}$ Tycroc TWP |
| 4. Podpěra pro překližku, nebo OSB desku | 11. Kovová podložka a šroub (kryt Tycroc Premium Fix) |
| 5. $\geq 18\text{mm}$ překližka, nebo OSB deska | 12. Obklad |
| 6. Těleso podlahové vpusti | |
| 7. Nerezová podpěra | |

Instalace na betonovou podlahu

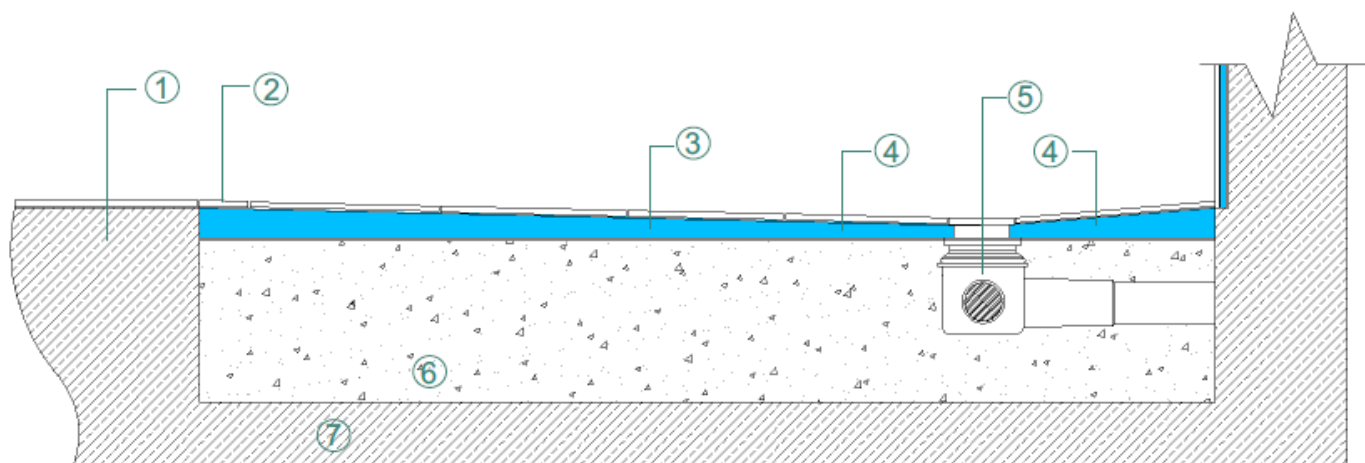

- | | |
|---------------------------------|----------------------------|
| 1. Potěr | 5. Těleso podlahové vpusti |
| 2. Těsnící páska a hydroizolace | 6. Vyrovnávací stěrka |
| 3. Tycroc sprchová základna | 7. Betonová podlaha |
| 4. Sklon | |

UPOZORNĚNÍ! Informace v tomto letáku vycházejí z našich zkušeností a aktuální specifikace materiálů. Nepředstavuje žádnou konkrétní záruku a vždy je třeba dodržovat uvedené pokyny a brát v potaz konkrétní situaci týkající se stavební konstrukce a stávajícího stavebního zákona.

