

## TYCROC DUŠO PADĖKLAS SU LATAKU



Tycroc dušo padėklai yra visada komplekte su atitinkamu nutekėjimo trapu, komponentai naudojami kartu ir jų negalima pakeisti kitų gamintojų komponentais.

Įrengiant dušą, pagrindas turi būti sausas, tvirtas, standus ir stabilus. Taip pat švarus, be tepalų ir neapledėjęs.

### PJAUSTYMAS IR LAIKYMAS

Tycroc dušo padėklą lengva išpjauti elektriniu diskiniu pjūkle, siaurapjūkle, rankiniu pjūkle arba lenktiniu peiliu. Kiaurymių gręžimui tinka akmens, metalo ar medienos gręžtuvas. Nėra specialių saugojimo sąlygų, tačiau patartina nelaikyti ant šono, siekiant išvengti galimų pažeidimų (aplaužytų kampų ir kraštų ir pan.)

## SISTEMOS KOMPONENTAI

1. dušo padėklas, krašto aukštis 30mm
2. sanitarinis dangtis / nutekėjimo trapo korpuso vidus
3. gumos sandarikliai 3vnt
4. jungiamasis žiedas nutekėjimo trapui pritvirtinti
5. kaiščiai nutekėjimo latako aukščiui reguliuoti
6. nutekėjimo trapo korpusas (dalies po dušo padėklu gylis 100 mm)
7. dušo latako tvirtinimo lizdas
8. dušo latakas iš nerūdijančio plieno
9. dušo latako vidus iš nerūdijančio plieno (pripildomas grindų plokščių)

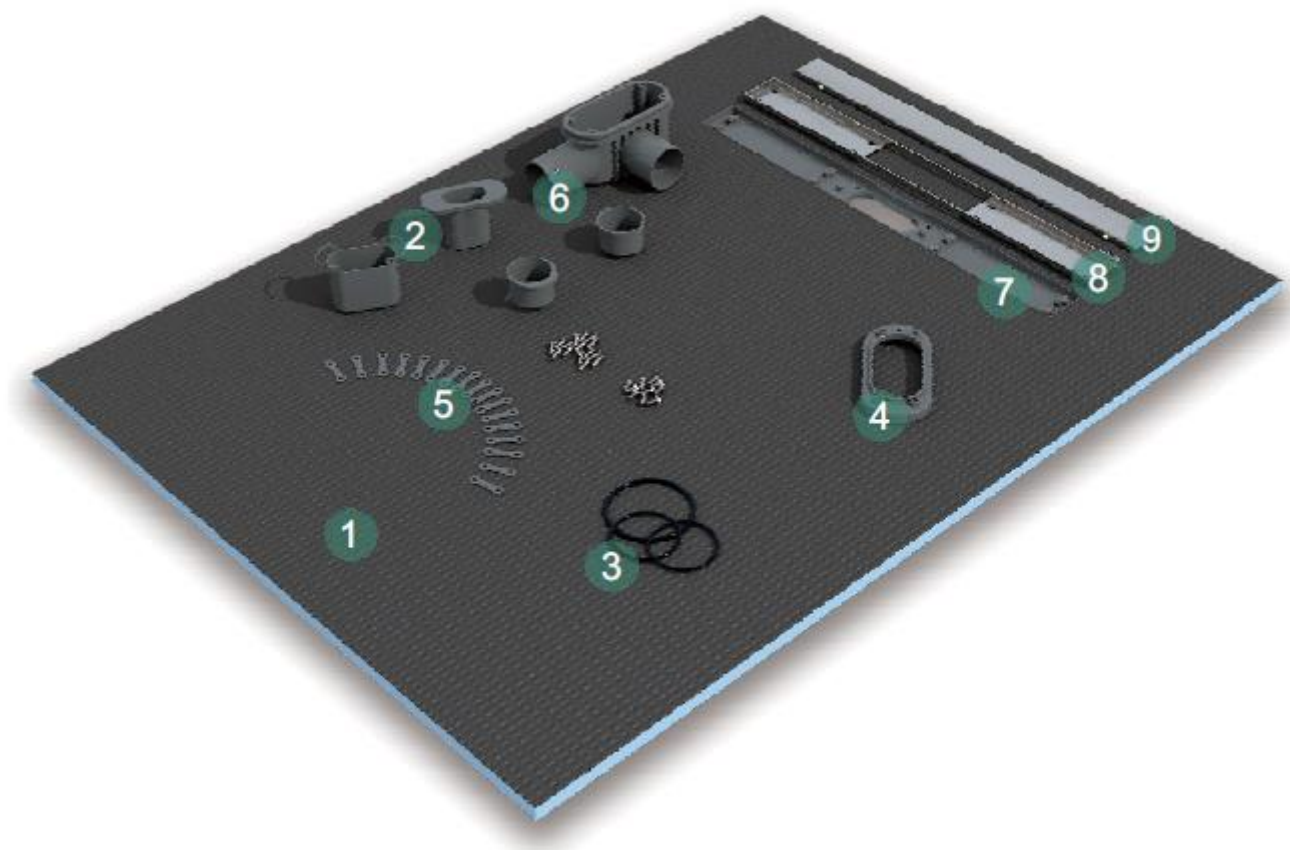
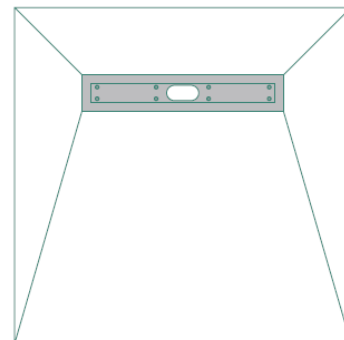

## ĮRENGIANT ANT MEDINIŲ GRINDŲ



1. Jei esamos medinės grindys yra pakankamai standžios ir stabilios, Tycroc dušo padėklą galima montuoti tiesiai ant esamų grindų įsitikinant, kad po dušo padėklu esančiam nutekėjimo trapui yra pakankamai vietos, priešingu atveju iš anksto paruoškite standžias medines grindis. Pažymėkite dušo padėklo (Nr. 1) matmenis. Esant poreikiui, išpjaukite dušo padėklo dydžio ertmę grindyse, kad galėtumėte naudoti atskirą naują pagrindą.



2. Pagal išmatuotą vietą trapo atramą paruoškite iš  $\geq 18$  mm faneros arba OSB plokštės. Atsižvelkite į tai, kad po dušo padėklu esančio nutekėjimo trapo gylis yra 100 mm. Nutekėjimo trapo korpusą (Nr. 6) prijunkite prie  $\varnothing 50$  mm nutekėjimo vamzdžio. Sandarinimui naudokitec Tycroc Premium Fix arba įprastines tinkamas sandarinimo priemones. Uždarykite plastikiniu dangteliu ir užklijuokite nenaudojamą trapo išleidimo angos galą.



3. Patikrinkite vandens nutekėjimą, t. y. ar vamzdžio nuolydis yra pakankamas ir taip pat patikrinkite sandarinimo vietų laidumą vandeniui.

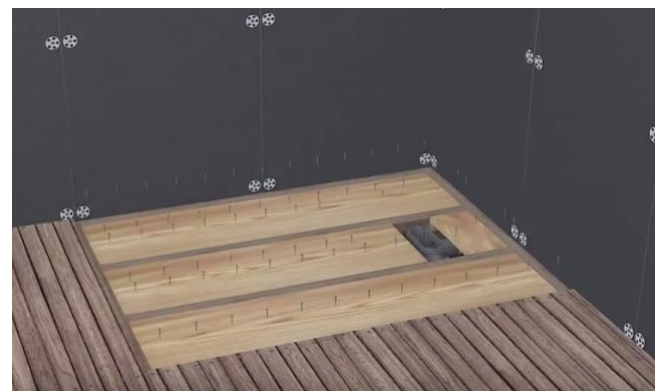

4. Paruoškite standų pagrindą iš  $\geq 18$  mm faneros arba OSB plokštės. Virš trapo korpuso palikite kuo mažesnę angą, tačiau kad būtų galima vėliau sujungti trapą ir dušo padėklą.

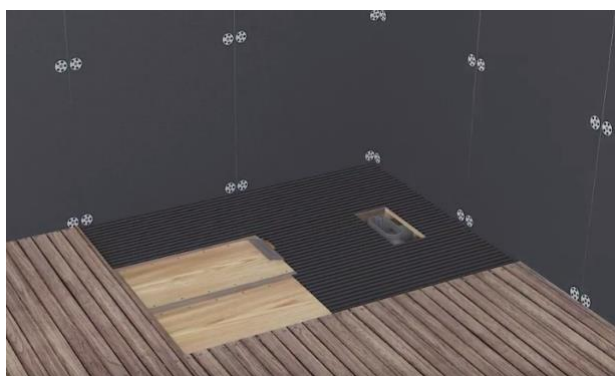

5. Užfiksuokite pagrindą bei tepkite ant grindų elastingą, paviršiumi tinkamą specialųjį mišinį arba Tycroc Premium Fix hermetinius kljus.



6. Jungiamąjį žiedą (Nr. 4) ir dušo latako tvirtinimo lizdą (Nr. 7) užfiksuokite tarpusavyje varžtais. Jungimo vietos sandarinimui į atitinkamą griovelį dėkite guminį tarpiklį (Nr. 3). Prisukdami įsitinkinkite, kad jungiamasis žiedas nesusisuktų, t. y. su varžtais jį tik pritvirtinkite, o ne prisukite iki galo.

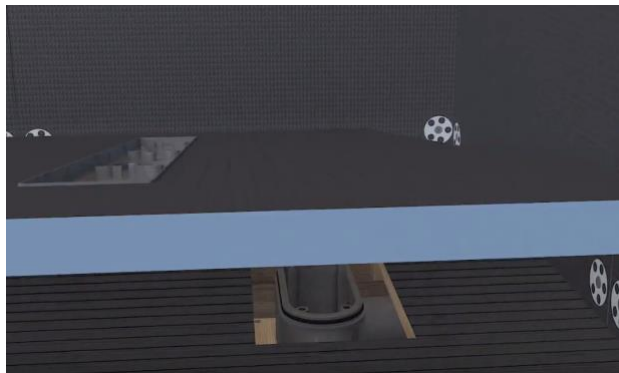

7. Įdėkite antrą guminį tarpiklį (Nr. 3) į tinkamą nutekėjimo trapo korpuso griovelį (Nr. 6) ir dėkite dušo padėklą (Nr. 1) ant grindų su mišiniu / hermetiniais klijais, užfiksavimui lengvai prispauskite. Stebėkite, kad dušo padėklas ant pagrindo paviršiaus prisiklijuotų horizontaliai ir kad frezuoti nuolydžiai atliktų savo užduotį.



8. Prisukite tarpusavyje nutekėjimo trapo korpusą (Nr. 6) ir dušo lataką tvirtinimo lizdą (Nr. 7). Esant poreikiui, iš anksto atsuktuvu padidinkite skylės, prispausdami pro jas atsuktuvą.

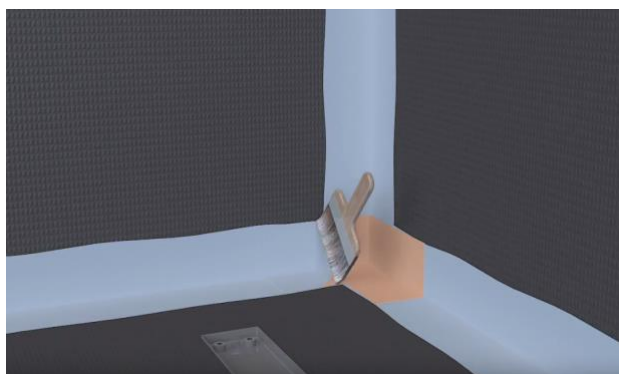

9. Kai dušo padėklo montavimui panaudoti specialusis mišinys / hermetiniai klijai bus sausi, izoliacine juostele ir vandens izoliacijos mastika izoliuokite dušo padėklo kampus ir perėjimus.

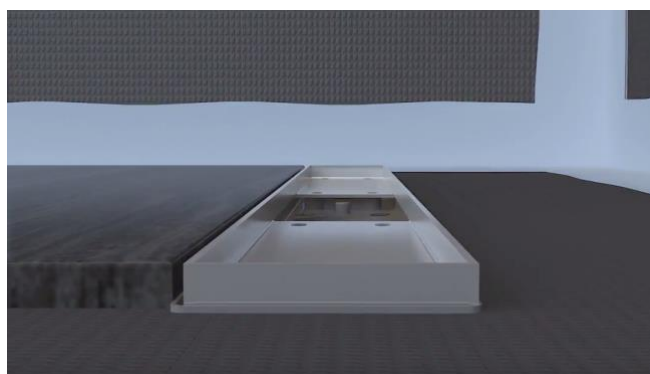

10. Prisukdami užfiksuo­kite į vietą dušo lataką iš nerūdijančio plieno (Nr. 8). Jei vandens izoliacijos mastika yra sausa, grindų plokštėms klijuoti ant dušo padėklo naudokite elastingą specialųjį mišinį. Siekiant užtikrinti vandens nutekėjimą, stebėkite, kad latakų kraštas liktų tame pačiame aukštyje kaip ir grindų plokštė).



11. Esant poreikiui, dušo lataką (Nr. 8) iš nerūdijančio plieno aukštį galima reguliuoti kaiščiais (Nr. 5), kelis kartus sudedant juos vieną ant kito, kol griovelio kraštas susilygins su grindų plokšte.

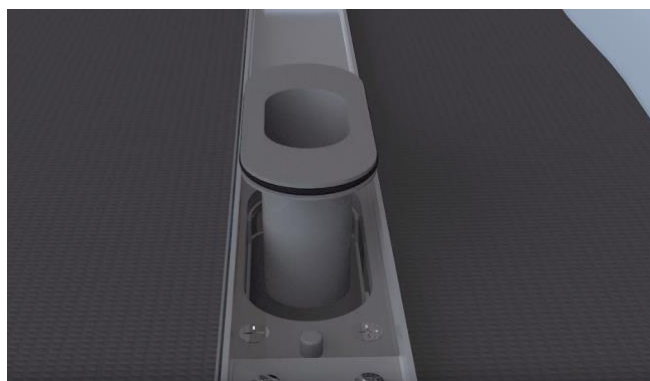

12. Įdėkite trečią guminį tarpiklį į atitinkamą sanitarinio dangtelio (Nr. 2) griovelį bei dėkite detales į nutekėjimo trapo korpusą (Nr. 6). Užpildykite dušo lataką iš nerūdijančio plieno grindų plokšte (klijuokite) ir dėkite jį į savo vietą latakė.



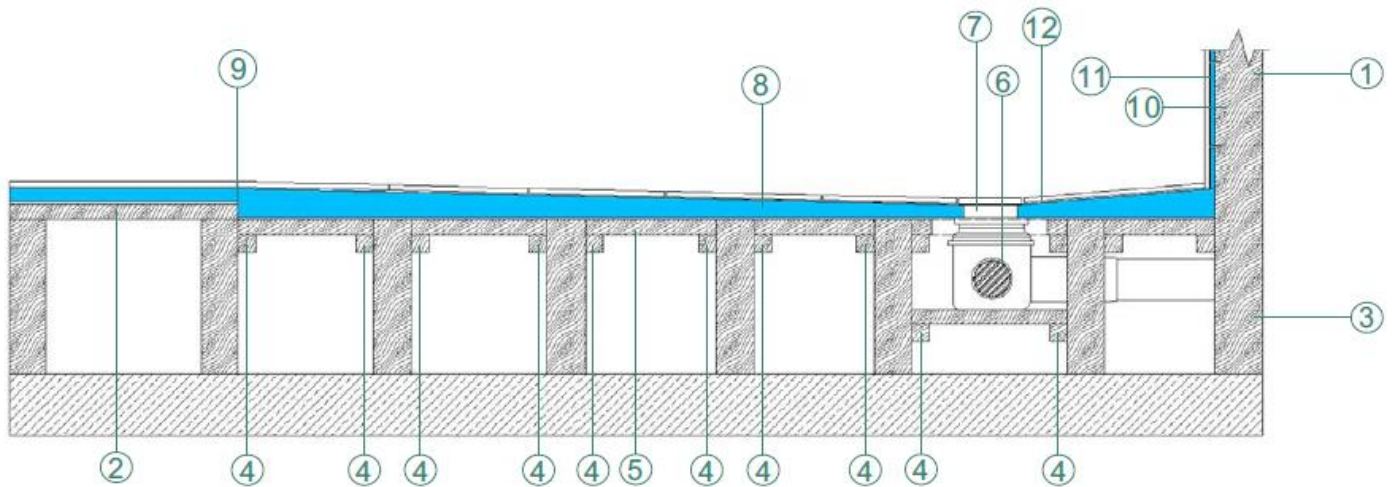

- |  |   |
|--|---|
| 1. Sieninis karkasas                     | 8. Tycroc dušo padėklas 30 mm   |
| 2. $\geq 18$ mm fanera arba OSB plokštė  | 9. Izoliacinė juosta ir vandens izoliacijos mastika   |
| 3. Grindų atrama (tarpai maks. 300 mm)   | 10. $\geq 12$ mm Tycroc TWP statybinė plokštė   |
| 4. Faneros arba OSB plokštės laikiklis   | 11. Tycroc tvirtinimo poveržlė ir varžtas pagal karkasą (dengti Tycroc Premium Fix hermetiniais kljais) |
| 5. $\geq 18$ mm fanera arba OSB plokštė  | 12. Grindų plokštė  |
| 6. Nutekėjimo trapo korpusas iš plastiko |   |
| 7. Dušo latakas iš nerūdijančio plieno   |   |

Dėmesio! Pirmiau aprašytos įrengimo instrukcijos skirtos tik Tycroc dušo padėklo ir nutekėjimo trapo įrengimui. Fono sienų ar grindų nuotraukos yra iliustracinės. Išsamios instrukcijos, kaip statyti sieną arba grindis su Tycroc gaminiais pateikiamos kaip atskiros įrengimo instrukcijos.

## ĮRENGIANT ANT BETONINIŲ GRINDŲ

- Darydami ertmę atsižvelkite į dušo padėklo storį nuo krašto 30 mm ir nutekėjimo trapo korpuso gylį po dušo padėklu - 100 mm. Be to atsižvelkite į savo pasirinkimą ar dušo padėklas bus su grindimis lygus, ar su pakilimu.
- Pagal pasirinkto dušo padėklo matmenis ir nutekėjimo trapo vietą dėkite  $\varnothing 50$ mm nutekėjimo vamzdį. Stebėkite, kad vamzdis turėtų pakankamą nuolydį. Sujunkite nutekėjimo vamzdį ir nutekėjimo trapo korpusą. Sandarinimui naudokite Tycroc Premium Fix arba įprastines tinkamas sandarinimo priemones. Uždarykite plastikiniu dangteliu ir užklijuokite nenaudojamą trapo išleidimo angos galą. Patikrinkite vandens nutekėjimą, t. y. ar vamzdžio nuolydis yra pakankamas ir taip pat patikrinkite sandarinimo vietų laidumą vandeniu.
- Užpildykite pagilimą lyginamuoju mišiniu taip, kad vėliau specialiojo mišinio storis bus 6mm. Prieš klijuojant dušo padėklą išlygintas paviršius turi būti horizontalus, o esant poreikiui, naudokite savaime išsilyginantį mišinį.
- Kai lyginamasis mišinys išdžius ir paviršius bus paruoštas naudoti, priklijuokite dušo padėklą ant paviršiaus. Naudokite su specialiuoju mišiniu tinkamą lyginamąjį mišinį arba Tycroc Premium Fix hermetinius kljus. Mišinį / hermetinius kljus ant dušo padėklo apačios tepkite 6 mm dantyta mentele.
- Išsamios dušo padėklo dalių montavimo instrukcijos yra aprašytos šiame montavimo instrukcijoje, dalyje „ĮRENGIANT ANT MEDINIŲ GRINDŲ“.

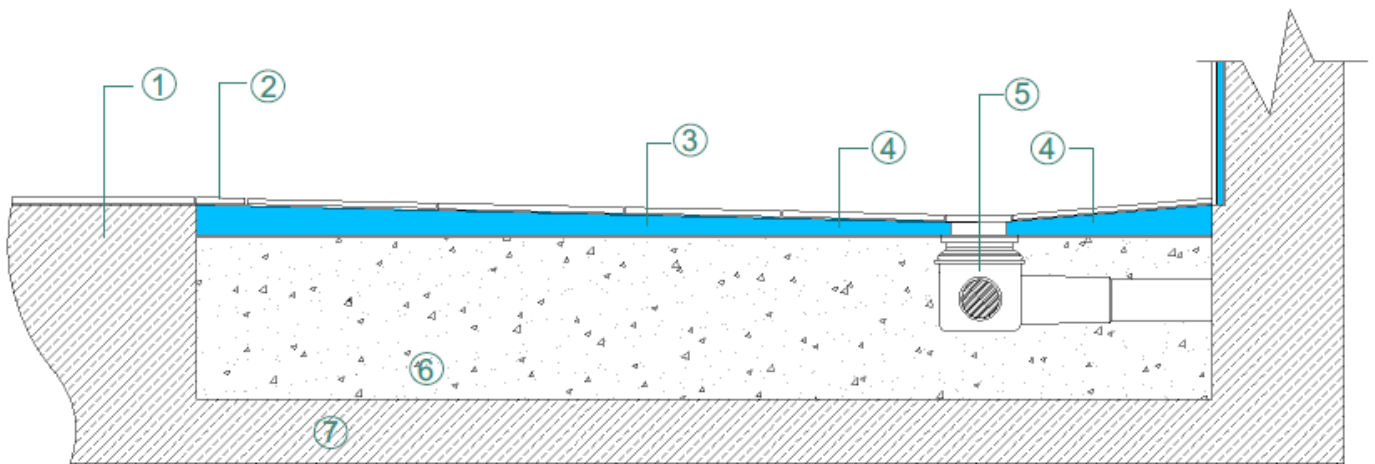

1. Iš anksto išlietos betoninės grindys
2. Izoliacinė juosta ir vandens izoliacijos mastika
3. Tycroc dušo padėklas 30 mm
4. Nutekėjimo nuolydis
5. Nutekėjimo trapo korpusas iš plastiko
6. Lyginamasis mišinys pagiliname
7. Iš anksto išlietos betoninės grindys / panelis

Dėmesio! Pirmiau aprašytos įrengimo instrukcijos skirtos tik Tycroc dušo padėklo ir nutekėjimo trapo įrengimui. Fono sienų ar grindų nuotraukos yra iliustracinės. Išsamios instrukcijos, kaip statyti sieną arba grindis su Tycroc gaminiais pateikiamos kaip atskiros įrengimo instrukcijos.

