

TYCROC SUIHKUALLAS JA LINEAARINEN LATTIAKAIVO

Tycroc suihkuallaat toimitetaan aina asianmukaisella lattiakaivolla varustettuina. Komponentit on kehitetty yhdessä käytettäväksi eivätkä sovi asennettavaksi muiden valmistajien komponenttien kanssa.

Suihkuallasta asennettaessa tulee alustan olla kuiva, vahva, jäykkä ja kiinteä. Sen on oltava myös puhdas liasta, öljystä ja muista voiteluaineista eikä alusta voi olla jäänyt.

LEIKKAAMINEN JA SÄILYTYS

Tycroc suihkuallasta on helppo leikata joko sirkkelillä, pistosahalla, käsisahalla tai mattoveitsellä. Aukkojen poraamiseen soveltuu sekä kivi-, metalli- että puupora. Tuotteella ei ole säilyttämiseen liittyviä erikoisvaatimuksia, mutta välttääkseen mahdolliset vauriot sitä ei suositella säilyttää kyljellään (kulmien rikkoutuminen yms.).

JÄRJESTELMÄN KOMPONENTIT

1. suihkuallas, reunan korkeus 30 mm
2. hajulukko / lattiakaivon rungon sisusta
3. kumitiivisteet 3 kpl
4. yhdysrengas lattiakaivon kiinnittämiseen
5. välikiilat viemäröintikourun korkeuden säätämiseen
6. lattiakaivon runko (suihkualtaan alle jäävän osan syvyys 100 mm)
7. lattiakaivon kourun kiinnityskehys
8. ruostumattomasta teräksestä lattiakaivon kouru
9. ruostumattomasta teräksestä lattiakaivon kourun sisusta (täytetään lattialaattalla)

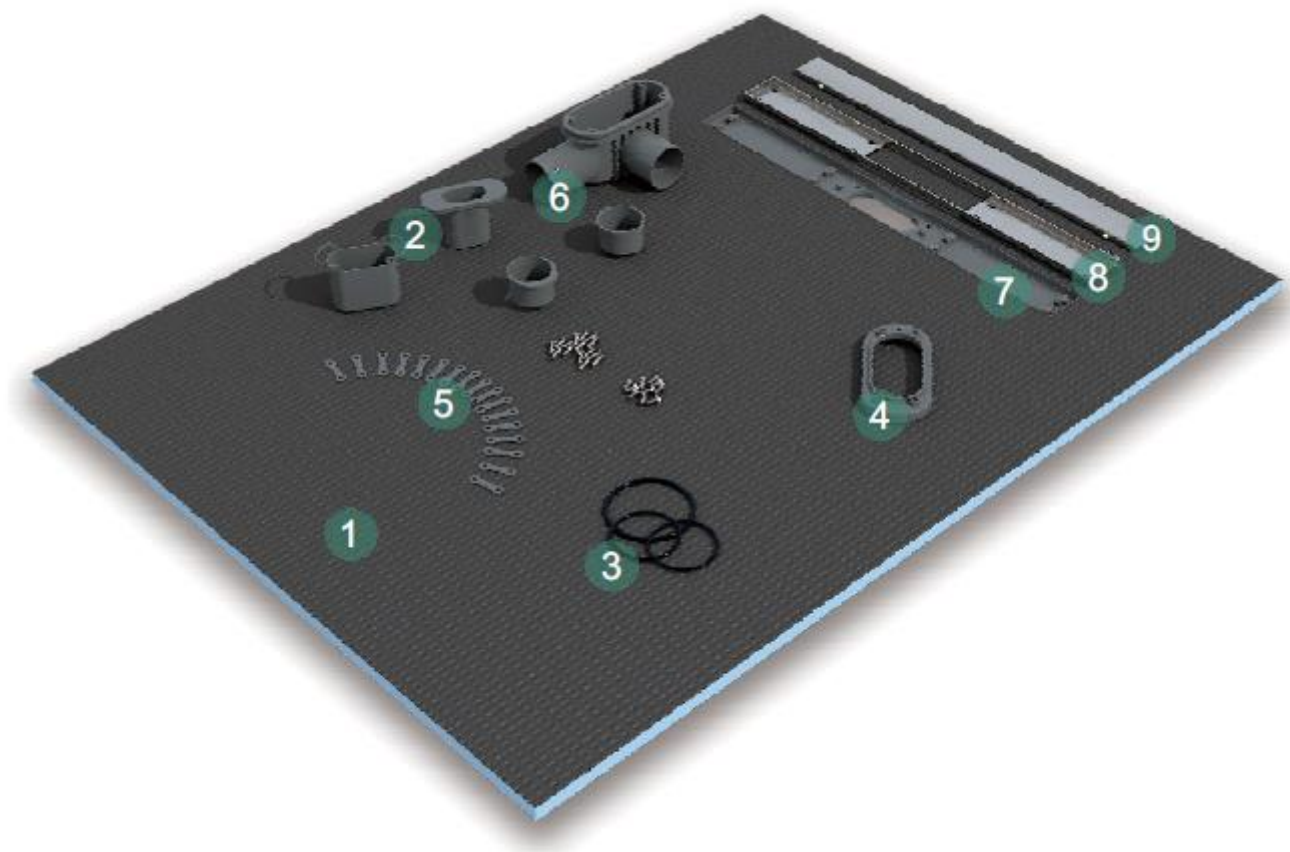
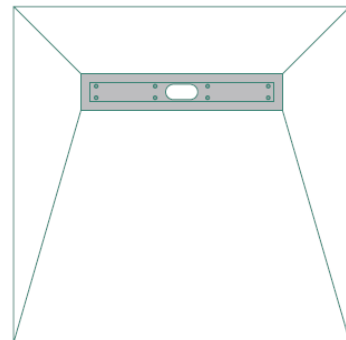

ASENNUS PUULATTIAAN



1. Jos olemassa oleva puulattia on riittävän jäykkä ja kiinteä, Tycroc suihkuallas voidaan asentaa olemassa olevaan lattiaan varmistaen, että suihkualtaan alle jää riittävä tila lattiakaivoa varten. Muussa tapauksessa on rakennettava ennalta jäykkä puulattia. Merkitse suihkualtaan (nro 1) mitat lattiaan. Leikkaa tarvittaessa olemassa olevaan lattiaan suihkualtaan mittojen mukainen syvennys voidaksesi käyttää siinä erikseen uutta aluslattiaa.



2. Valmista lattiakaivon tuki ≥ 18 mm vanerista tai OSB-levystä ennalta mitatun sijaintipaikan mukaisesti. Ota huomioon, että suihkualtaan alle jäävän lattiakaivon kokonaissyvyys on 100 mm. Liitä lattiakaivon runko (nro 6) ja $\varnothing 50$ mm viemäröintiputki. Käytä liitoksen tiivistämiseen joko Tycroc Premium Fix liimaa tai tavanomaisia vaatimustenmukaisia tiivistysvälineitä. Sulje muoviputki tulpalla ja liimaa tämä käytöstä pois jäävä lattiakaivon poistoputken pää kiinni.

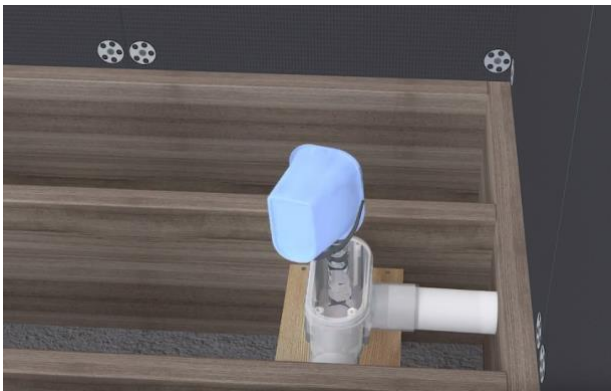

3. Tarkista veden poistoaukon eli putken kaltevuuden riittävyys sekä tiivistyskohtien vedenpitävyys.



4. Rakenna ennalta jäykkä aluslattia ≥ 18 mm vanerista tai OSB-levystä. Jätä lattiakaivon runkoa varten niin pieni aukko kuin mahdollista, mutta joka on kuitenkin riittävä jatkossa tehtävää lattiakaivon ja suihkualtaan yhdistämistä varten.

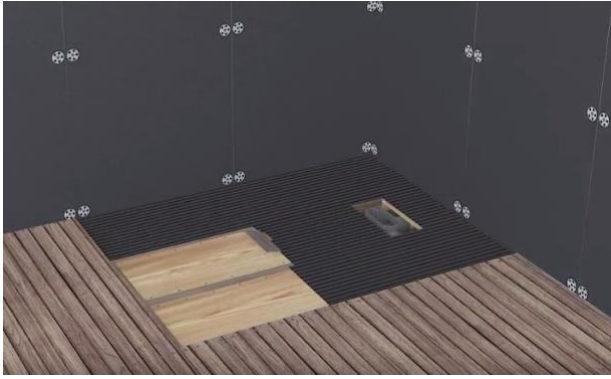

5. Kiinnitä aluslattia ja levitä lattialle joustava, pintamateriaaliin sopiva saneerauslaasti tai Tycroc Premium Fix liimatiiviste.



6. Kiinnitä yhdysrengas (nro 4) ja lattiakaivon kourun kiinnityskehys (nro 7) toisiinsa ruuveilla. Asenna liitoskohdan tiivistämiseksi kumitiiviste (nro 3) vastaavaan uraan. Ruuvatessasi tarkkaile, ettei yhdysrengas muutu kaarevaksi, eli yhdysrengas on vain kiinnitettävä ruuveilla eikä kierrettävä ruuvit loppuun.

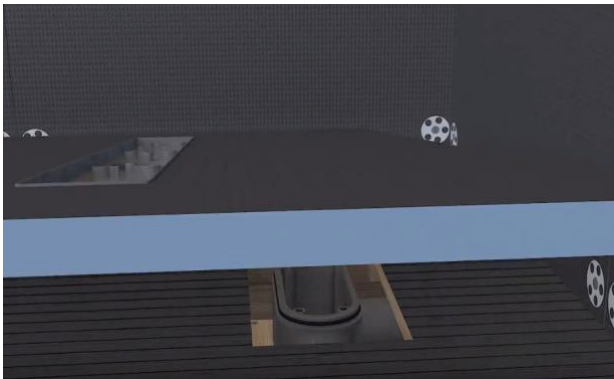

7. Asenna myös toinen kumitiiviste (nro 3) lattiakaivon rungon vastaavaan uraan (nro 6) ja asenna suihkuallas (nro 1) lattialla olevan laastin / liimatiivisteen päälle sekä paina kevyesti paikoilleen kiinnittämiseksi. Huolehdi, että suihkuallas on liimattu suoraan alustaan nähden, jotta jyrityt kaltevuudet pystyisivät täyttämään tehtävänsä.



8. Yhdistä lattiakaivon runko (nro 6) ja lattiakaivon kourun kiinnityskehys (nro 7) toisiinsa ruuveilla. Laajenna ruuvireiät ennalta tarvittaessa ruuvimeisselillä painamalla meisseli reikien läpi.

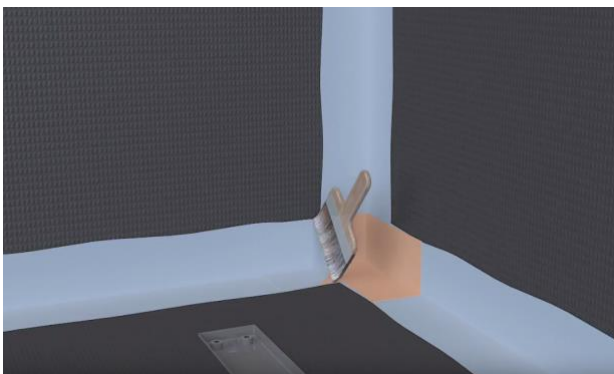

9. Eristä suihkualtaan kaikki kulmat ja liitosholkit vahvikekankaalla ja vedeneristysmassalla suihkualtaan asennukseen käytetyn saneerauslaastin / liimatiivisteiden kuivumisen jälkeen.

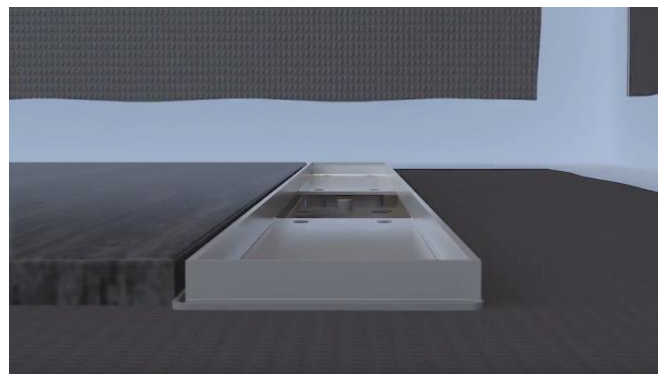

10. Kiinnitä ruostumattomasta teräksestä valmistettu lattiakaivon kouru (nro 8) paikoilleen ruuvaamalla. Liimaa lattiaaikat suihkualtaaseen joustavan saneerauslaastin avulla vedeneristysmassan kuivumisen jälkeen. Huolehti siitä, että kourun reuna on samalla korkeudella kuin lattiaaikat pinta, mikä varmistaa veden poistumisen lattiakaivon kouruun.



11. Ruostumattomasta teräksestä lattiakaivon kourun (nro 8) korkeuden säätämiseksi voit käyttää tarvittaessa välikiloja (nro 5) laittamalla kiilat päällekkäin kerroksittain kunnes kourun reuna on samalla korkeudella kuin lattialaatta.

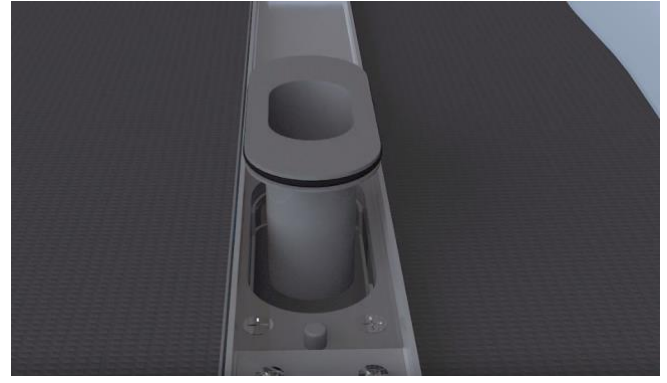

12. Laita kolmas kumitiiviste hajulukon (nro 2) vastaavaan uraan ja asenna osat lattiakaivon runkoon (nro 6). Täytä ruostumattomasta teräksestä valmistettu lattiakaivon kourun sisusta lattialaattalla (liimaamalla) ja laita se paikalleen kouruun

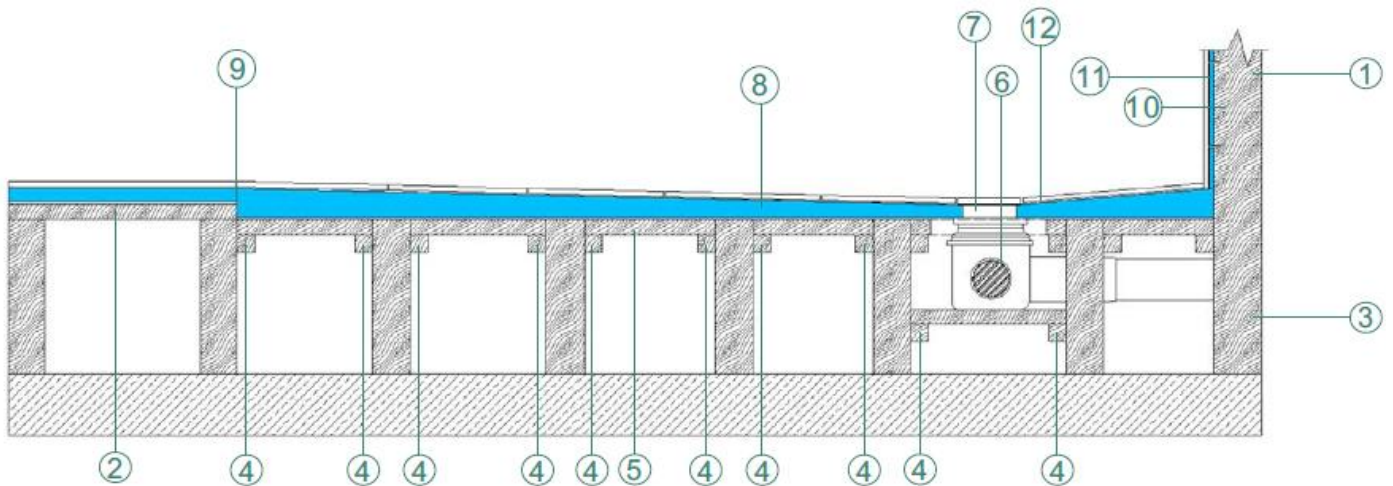

- | | |
|---|---|
| 1. Seinän runko | 8. Tycroc suihkuallas 30 mm |
| 2. ≥ 18 mm vaneri tai OSB-levy | 9. Vahvikekangas ja vedeneristysmassa |
| 3. Ala- tai välipohjapalkit (max 300 mm välein) | 10. ≥ 12 mm Tycroc TWP rakennuslevy |
| 4. Vanerin tai OSB-levyn kannatin | 11. Tycroc aluslevy ja ruuvi rungon mukaan (pinnoitettu Tycroc Premium Fix liimatiivisteellä) |
| 5. ≥ 18 mm vaneri tai OSB-levy | 12. Lattialaatta |
| 6. Lattiakaivon muovinen runko | |
| 7. Ruostumattomasta teräksestä valmistettu lattiakaivon kouru | |

Huomio! Edellä kuvatussa asennusohjeessa on esitetty vain Tycroc suihkualtaan ja lattiakaivon asennus. Taustaseinä- ja lattiakuvat ovat esimerkkikuvia. Tycroc tuotteisiin liittyvien seinien ja lattioiden tarkemmat rakennusohjeet ovat saatavana erillisinä asennusohjeina.

ASENNUS BETONILATTIAAN

- Syvennystä tehtäessä on otettava huomioon suihkualtaan paksuus reunasta 30 mm ja lattiakaivon rungon syvyys suihkualtaan alla 100 mm. Ota tämän lisäksi huomioon myös oma valintasi, jääkö suihkuallas samaan vai eri tasoon lattiaan nähden.
- Asenna Ø50 mm viemäröintiputki valitun suihkualtaan mittojen ja lattiakaivon sijaintipaikan mukaisesti. Varmista asennuksen yhteydessä putken riittävä kaltevuus. Yhdistä viemäröintiputki ja lattiakaivon runko. Käytä liitoksen tiivistämiseen joko Tycroc Premium Fix liimaa tai tavanomaisia vaatimustenmukaisia tiivistysvälineitä. Sulje muoviputki tulpalla ja liimaa tämä käytöstä pois jäävä lattiakaivon poistoputken pää kiinni. Tarkista veden poistoaukon eli putken kaltevuuden riittävyys sekä tiivistyskohtien vedenpitävyys.
- Täytä syvennys tasoitteella, ottaen huomioon sen, että asennettavan saneerauslaastin paksuus on jatkossa 6 mm. Tasoitettun pinnan on oltava ennen suihkualtaan liimausta suorassa, voit tarvittaessa käyttää itsetasoituvaa lattiatasoitetta.
- Tasoitteen kuivumisen jälkeen pinta on käyttövalmis. Asenna suihkuallas liimaamalla. Käytä tässä yhteydessä aiemmin käytetyn tasoitteen kanssa soveltuvaa saneerauslaastia tai Tycroc Premium Fix liimatiivistettä. Levitä laasti / liimatiiviste suihkualtaan pohjalle 6 mm laastikammalla.
- Suihkualtaan komponenttien tarkemmat kokoamisohjeet on esitetty ylempänä näiden asennusohjeiden luvussa "Asennus puulattiaan".

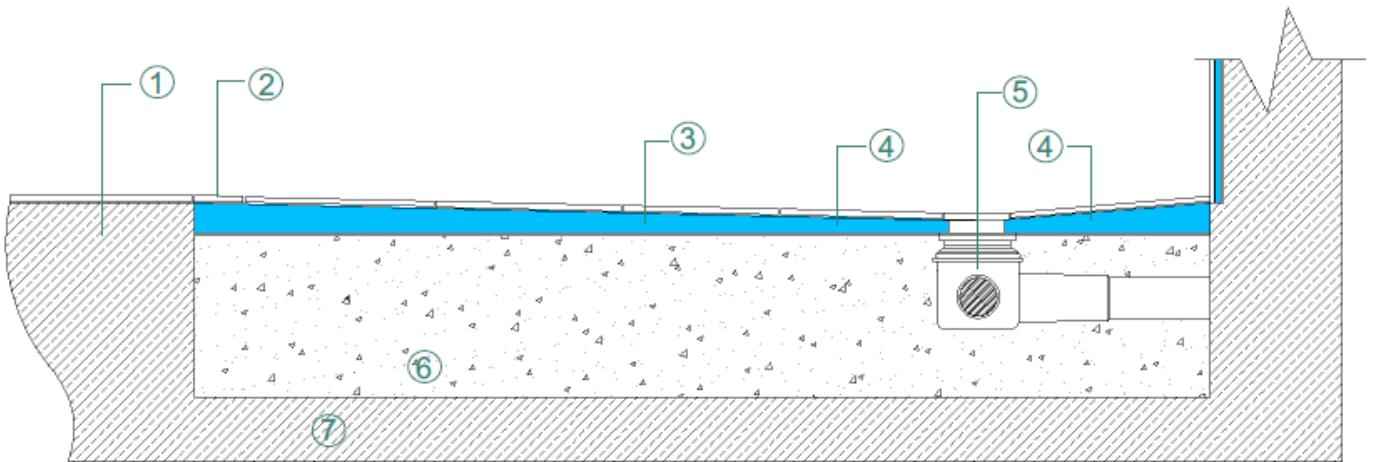

- | | |
|---------------------------------------|--|
| 1. Ennalta valettu betonilattia | 5. Lattiakaivon muovinen runko |
| 2. Vahvikekangas ja vedeneristysmassa | 6. Tasoitelaasti syvennyksessä |
| 3. Tycroc suihkuallas 30 mm | 7. Ennalta valettu betonilattia / -paneeli |
| 4. Viemäröinnin kaltevuus | |

Huomio! Edellä kuvatussa asennusohjeessa on esitetty vain Tycroc suihkualtaan ja lattiakaivon asennus. Taustaseinä- ja lattiakuvat ovat esimerkkikuvia. Tycroc tuotteisiin liittyvien seinien ja lattioiden tarkemmat rakennusohjeet ovat saatavana erillisinä asennusohjeina.

